VENTILATORE A PIANTANA



Prima di procedere all'uso, leggere con attenzione e conservare per un uso futuro.

**LEGGERE TUTTE LE ISTRUZIONI
PRIMA DI UTILIZZARE QUESTO APPARECCHIO
E CONSERVARLE PER UTILIZZI FUTURI**

INDICE

CLASSI DI PROTEZIONE	PAG.	3
IMPORTANTI AVVERTENZE SULLA SICUREZZA	PAG.	4
DATI TECNICI	PAG.	7
PANORAMICA PRODOTTO	PAG.	8
ASSEMBLAGGIO	PAG.	9
PULIZIA E MANUTENZIONE	PAG.	10
SMALTIMENTO	PAG.	11
GARANZIA	PAG.	12

CLASSI DI PROTEZIONE



ATTENZIONE
RISCHIO DI SCOSSE ELETTRICHE
NON ESPORRE A PIOGGIA E UMIDITÀ



ATTENZIONE: NON APRITE L'APPARECCHIO.
ALL'INTERNO NON VI SONO COMANDI MANIPOLABILI
DALL'UTENTE NE' PARTI DI RICAMBIO. PER TUTTE LE
OPERAZIONI DI SERVIZIO RIVOLGERSI AD UN CENTRO
ASSISTENZA AUTORIZZATO.

Se l'apparecchio ha impresso i simboli sottostanti, significa che le caratteristiche tecniche sono corrispondenti al simbolo.



Questo simbolo segnala la presenza all'interno del prodotto di componenti operanti ad alta tensione; non apritelo in nessun caso.

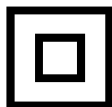

Questo simbolo indica che l'apparecchio appartiene alla classe II (detta anche a doppio isolamento) ed è progettato in modo da non richiedere la connessione della messa a terra.



Attenzione: questo simbolo indica all'utente istruzioni importanti da leggere e da rispettare durante l'utilizzo del prodotto.



IMPORTANTI AVVERTENZE SULLA SICUREZZA

1. Si prega di leggere attentamente le istruzioni di utilizzo prima di utilizzare l'apparecchio per la prima volta.
2. Questo apparecchio è solo per uso interno.
3. Questo apparecchio non è destinato all'uso da parte di persone (inclusi i bambini) con capacità fisiche, sensoriali o mentali ridotte. Inoltre, non è destinato all'uso da parte di persone prive di esperienza e conoscenza, a meno che non abbiano ricevuto supervisione o istruzioni sull'uso dell'apparecchio da una persona responsabile della loro sicurezza. Non lasciare i bambini senza sorveglianza con questo apparecchio.
4. Questo apparecchio è stato testato ed è sicuro da usare. Tuttavia, come qualsiasi apparecchio elettrico, usatelo con cautela.
5. **PERICOLO DI LESIONI:** non usare il prodotto per scopi diversi da quelli per cui è stato costruito. Questo apparecchio è esclusivamente per uso domestico e solo per l'uso cui è inteso. Ogni altro uso è da considerarsi improprio e pericoloso; pertanto il produttore non può essere ritenuto responsabile in caso di danni causati da un uso improprio, scorretto o irragionevole.
6. L'installazione deve essere conforme alle normative del paese in cui viene utilizzata l'unità.
7. In caso di dubbi sull'idoneità della vostra alimentazione elettrica, fatela controllare e, se necessario, modificarla da un elettricista qualificato.
8. Prima di utilizzare l'apparecchio, verificare che i dati della tensione di alimentazione contrassegnati sull'apparecchio corrispondano a quelli della rete elettrica. L'etichetta è apposta sull'apparecchio. In caso di dubbi, chiedere aiuto a un elettricista esperto.
9. Assicurarsi che la presa a muro a cui verrà collegato l'apparecchio sia esclusiva di questo apparecchio. Il collegamento di più apparecchi alla stessa presa a muro può causare un sovraccarico del circuito elettrico.
10. Il collegamento dell'apparecchio all'alimentazione elettrica avviene tramite la spina di alimentazione; essa dovrà essere collegata alla presa di casa. La spina deve essere posizionata in una presa raggiungibile in maniera pratica, in modo da poterla estrarre velocemente ogni volta in cui ve ne sia la necessità.
11. Posizionare sempre l'unità su una superficie piana, asciutta e stabile, per evitare che cada.
12. Utilizzare sempre l'apparecchio in posizione verticale.
13. Scollegare l'apparecchio dalla presa di corrente prima di smontare, montare o pulire.
14. **Non inserire mai dita, matite o qualsiasi altro oggetto attraverso la griglia protettiva quando la ventola è in funzione.**
15. Non utilizzare l'apparecchio senza la griglia protettiva.
16. Non tentare di forzare la griglia protettiva.

17. **Non coprire o limitare il flusso d'aria dalle griglie di uscita o di ingresso**, in quanto ciò potrebbe causare scosse elettriche, incendi o danni.
18. **Assicurarsi che l'ingresso e l'uscita dell'aria non siano ostruiti. Dovrebbero esserci almeno 100 cm di spazio libero davanti all'uscita dell'aria e almeno 50 cm davanti all'ingresso dell'aria e agli altri lati dell'apparecchio.**
19. Tenere materiale combustibile come mobili, cuscini, biancheria da letto, carta, vestiti, tende, ecc. ad almeno 100 cm di distanza dall'apparecchio.
20. PERICOLO DI SURRISCALDAMENTO: Non utilizzare l'apparecchio per asciugare il bucato. Non appendere nulla sopra o davanti all'apparecchio.
21. Per evitare incidenti (incendi o scosse elettriche), assicurarsi che nessun liquido entri in contatto con le parti elettriche dell'apparecchio o con il cavo di alimentazione.
22. Fare attenzione con i capelli lunghi, la corrente d'aria può risucchiarli!
23. L'apparecchio non deve essere installato in lavanderie, ambienti umidi o polverosi.
24. Non utilizzare l'apparecchio all'aperto e tenerlo lontano da oggetti pieni di liquidi, come lavandini, vasi, fioriere, ecc. Non utilizzare questo apparecchio nelle immediate vicinanze di un bagno, una doccia o una piscina. In caso di versamento accidentale di liquidi sulle parti elettriche dell'apparecchio, togliere la spina dalla presa a muro e recarsi presso il negozio dove è stato acquistato l'apparecchio oppure farlo riparare da un tecnico qualificato.
25. Non toccare mai l'apparecchio con mani bagnate o piedi bagnati.
26. Non immergete l'apparecchio in acqua o altri liquidi.
27. Non pulire l'unità spruzzandola o immergendola in acqua.
28. Non utilizzare questo apparecchio se è danneggiato, se non funziona correttamente o se vengono rilevati danni al cavo di alimentazione o alla spina. Se si riscontrano danni o malfunzionamenti, è necessario contattare il negozio dove è stato acquistato l'apparecchio o un tecnico qualificato per riparare o sostituire il cavo di alimentazione. Assicurarsi che vengano utilizzate solo parti o componenti originali.
29. Controllare periodicamente il cavo di alimentazione e la spina per eventuali danni. Se il cavo di alimentazione è danneggiato, deve essere sostituito dal produttore, dal suo agente di assistenza o da una persona qualificata per evitare pericoli.
30. L'apparecchio può essere riparato solo da personale qualificato, manutenzioni improprie potrebbero rappresentare un pericolo per l'utente.
31. Non collocare alcun oggetto sopra il cavo di alimentazione, non piegarlo o attorcigliarlo e assicurarsi che non entri in contatto con superfici calde, spigoli vivi o dove le persone possano passare e inciampare.
32. Non lasciare pendere il cavo di alimentazione in modo che possa essere calpestato o tirato accidentalmente.
33. Assicurarsi che il cavo di alimentazione non sia teso o esposto a oggetti/spigoli taglienti.
34. Non posizionare mai l'apparecchio vicino ad apparecchi che emanano ca-

- lore, come forni, cucine a gas, piastre elettriche, ecc. Tenere l'apparecchio lontano da pareti o altri oggetti che potrebbero prendere fiamma, come tende, asciugamani (cotone o carta, ecc.).
35. Non lasciare mai l'apparecchio incustodito durante il funzionamento. Non uscire di casa mentre l'apparecchio è in funzione: assicurarsi che l'interruttore sia in posizione OFF (0) e che il termostato sia al minimo. Scollegare sempre l'apparecchio quando non è in uso.
 36. Non utilizzare mai la spina di alimentazione come interruttore per avviare e arrestare l'apparecchio. Utilizzare il pulsante ON/OFF fornito situato sul pannello di controllo.
 37. Scollegare l'apparecchio dall'alimentazione tirando la spina e non il cavo di alimentazione. Non tirare mai il cavo.
 38. Staccate sempre il cavo di alimentazione dalla corrente prima di trasportarlo da un luogo all'altro, o prima di pulirlo. Non spostare mai l'apparecchio tirando il cavo di alimentazione. Assicurarsi che il cavo di alimentazione non si impigli in alcun modo e non avvolgerlo attorno all'apparecchio.
 39. Non collegare l'apparecchio utilizzando un timer di accensione/spegnimento o altre apparecchiature che possono accendere automaticamente il dispositivo.
 40. Utilizzate il dispositivo solo con il voltaggio indicato sull'etichetta.
 - 41. ATTENZIONE: per ridurre il rischio di scosse elettriche, non usare prolunghes con questo apparecchio.** Se non è disponibile una presa, farne installare una da un elettricista qualificato.
 42. Questo apparecchio non è destinato all'uso da parte di persone, compresi i bambini, con disabilità fisiche, sensoriali o psicologiche o persone prive di esperienza o conoscenza a meno che non siano supervisionate o siano state istruite su come utilizzare l'apparecchio da una persona responsabile della loro sicurezza e comprendono i rischi associati.
 43. I bambini non sono consapevoli dei potenziali pericoli derivanti dall'utilizzo di apparecchi elettrici. Devono essere sorvegliati per assicurarsi che non giochino con l'apparecchio. Questo apparecchio non è un giocattolo e deve essere tenuto lontano dalla portata dei bambini.
 44. La pulizia e la manutenzione non devono essere eseguite da bambini senza sorveglianza.
 45. Non è consigliabile esporre le persone (soprattutto neonati o anziani) a un flusso continuo di aria fredda per un lungo periodo.
 46. Non lasciare parti dell'imballo (buste di plastica, polistirolo espanso, nastro adesivo, ecc.) a portata di mano di bambini o persone non autosufficienti, poiché questi oggetti sono potenziali fonti di pericolo e causare soffocamento.
 47. Dopo aver disimballato l'apparecchio, controllare che non sia danneggiato e che non manchino parti. In caso di dubbio, contattare il negozio dove è stato acquistato l'apparecchio. Utilizzare solo accessori consigliati dal produttore e forniti con l'apparecchio. Il mancato rispetto di questa precauzione può costituire pericolo per l'utilizzatore e rischio di danneggiamento

- dell'apparecchio.
48. Non aprire l'involucro né eseguire riparazioni sull'apparecchio. Il mancato rispetto di questa regola mette a rischio la propria incolumità e la garanzia potrebbe decadere. L'assistenza o le riparazioni possono essere eseguite solo da un tecnico autorizzato.



ATTENZIONE!
PER EVITARE IL SURRISCALDAMENTO,
NON COPRIRE L'APPARECCHIO

AREA OPERATIVA: 4m² min - 10/15m² max

DATI TECNICI

Ventilatore con supporto da 16"
Motore elettrico in alluminio
Oscillazione: 75°
Inclinazione: 30° (su-giù)
3 velocità
3 pale
Emissione acustica: 58dB max
Portata d'aria: 46,36 m³/min max
Velocità: 4,8 m/s max
Altezza regolabile: da 108 a 123 cm
Base rotonda
Griglie: griglia con maglie da 410 mm
Potenza: 45W max
Alimentazione: 220-240V~ 50-60Hz
Lunghezza cavo: 150 cm
Peso: 3,9 kg
Dimensione: 41x37,5x123cm
Colore: nero

PANORAMICA PRODOTTO

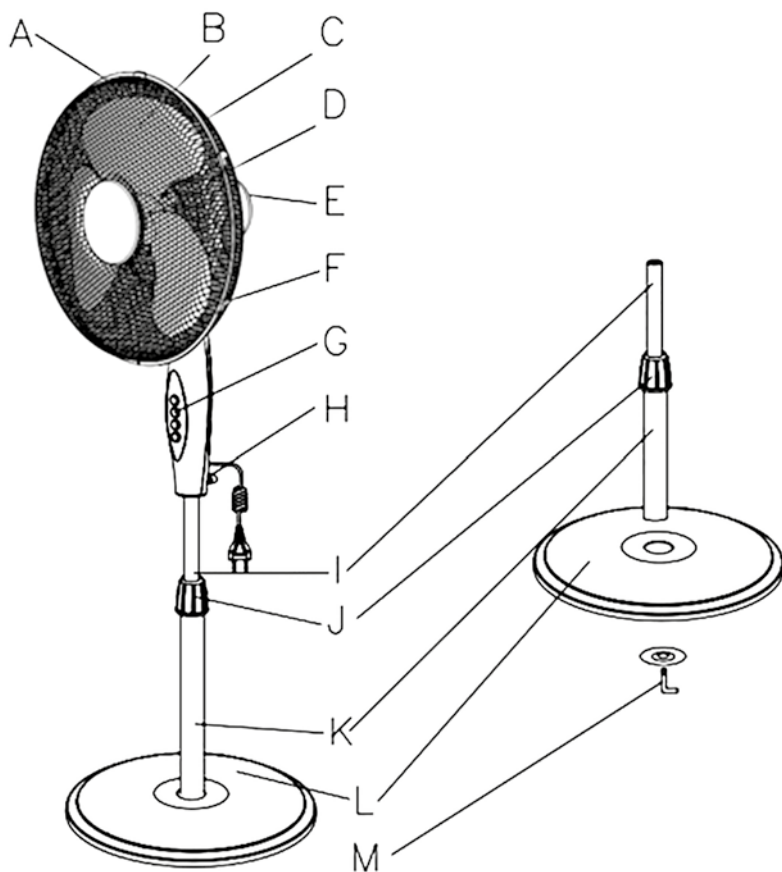

- A. Griglia anteriore
- B. Pale della ventola
- C. Griglia posteriore
- D. Pulsante Oscillazione Ventola
- E. Alloggiamento del motore
- F. Regolazione dell'inclinazione della ventola

- G. Interruttore
- H. Vite
- I. Albero estensibile
- J. Regolazione dell'altezza della ventola
- K. Tubo inferiore
- L. Base Rotonda
- M. Vite

ASSEMBLAGGIO

1. Assemblare la base della ventola prima di procedere con le altre parti.
2. Inserire il tubo inferiore (K) nel foro centrale della base rotonda (L), quindi bloccare il tubo inferiore alla base rotonda con la vite (M).
3. Rilasciare (e tirare verso l'alto) l'albero estensibile (I) svitando la regolazione dell'altezza della ventola (J).
4. Estendere l'albero all'altezza desiderata e fissarlo stringendo nuovamente la regolazione (J).
5. La sezione superiore della ventola (incluso il pannello di controllo e l'alloggiamento del motore) può ora essere fissata sopra l'albero estensibile (I).
6. Posizionare la sezione superiore sull'albero e fissarla utilizzando la vite (H).
7. Ora puoi assemblare la sezione della testa della ventola (vedi sotto).

ASSEMBLAGGIO DELLA TESTA DELLA VENTOLA (dopo aver assemblato la base)

1. Posizionare la griglia posteriore (C) sulla scatola motore (E) come mostrato in figura.
2. Avvitare il dado di fissaggio in plastica in senso orario.
3. Posizionare la pala della ventola (B) sull'albero metallico, assicurandosi di allineare l'asta piccola nell'asta piccola nelle 2 fessure.
4. Avvitare il coperchio di fissaggio della lama in senso antiorario.
5. Posizionare la griglia anteriore (A) sulla griglia posteriore (C) e fissare utilizzando i fermagli di fissaggio sul bordo delle griglie.

MODO D'USO

1. Una volta che il ventilatore è stato completamente assemblato, è possibile collegarlo a una presa di corrente.
2. Dopo aver collegato la spina alla presa di corrente, accendere la ventola premendo una delle tre velocità di rotazione "1", "2" o "3" sul pannello di controllo ("3" è la velocità più veloce). Il pulsante "0" spegne la ventola.
3. **AVVISO: spegnere sempre il ventilatore e scollegarlo dalla presa di corrente quando non viene utilizzato.**
4. Per far oscillare la ventola (ruotare da un lato all'altro) premere il pulsante di oscillazione (D) situato sulla parte superiore dell'alloggiamento del motore (E). Per interrompere l'oscillazione, estrarre il pulsante.
5. Per modificare l'inclinazione (angolo) della ventola, rilasciare la regolazione dell'inclinazione della ventola (F), modificare l'angolo desiderato e serrare nuovamente.
6. Per modificare l'altezza della ventola, rilasciare la regolazione dell'altezza della ventola (J), estendere l'albero all'altezza desiderata e serrare nuovamente.

PULIZIA E MANUTENZIONE



ATTENZIONE: SPEGNERE L'UNITÀ E SCOLLEGARE DALLA PRESA DI CORRENTE PRIMA DI PULIRE O ESEGUIRE QUALSIASI MANUTENZIONE.

- Assicurarsi sempre che l'apparecchio si sia raffreddato completamente prima della pulizia e della manutenzione.
- Evitare il contatto con superfici calde.
- Non spruzzare liquidi né immergere l'apparecchio in acqua o altri liquidi.
- Mantenere pulito l'apparecchio.
- Utilizzare una spazzola morbida per pulire l'ingresso dell'aria, il filtro nonché i detriti e la polvere sull'uscita dell'aria.
- Non permettere ad alcun oggetto di entrare nelle aperture di ventilazione o di scarico in quanto ciò potrebbe causare scosse elettriche o incendi o danni al apparecchio.
- Utilizzare solo un panno morbido e umido per pulire la ventola.
- Non utilizzare prodotti chimici o solventi aggressivi per pulire questo prodotto ed evitare l'uso di detersivi abrasivi. **NON** utilizzare alcool, benzina, polveri abrasive, lucidanti per mobili o spazzole ruvide per pulire l'apparecchio. Ciò potrebbe causare danni o deterioramento alla superficie dell'apparecchio.
- **ATTENZIONE: NON far entrare liquidi nell'apparecchio.**
- Dopo la pulizia, asciugare l'unità con un panno morbido. Attendere che l'apparecchio sia completamente asciutto prima dell'uso.
- Conservare l'apparecchio nella sua scatola originale e in un luogo asciutto per proteggerlo dalla polvere se non verrà utilizzato per un lungo periodo di tempo.
- **NON** modificare il prodotto con alcun accessorio non ufficiale.





**INFORMAZIONI AGLI UTENTI ai sensi del Decreto Legislativo N°49 del 14 marzo 2014
"Attuazione della direttiva 2012/19/UE sui rifiuti di apparecchiature elettriche ed elettroniche (RAEE)"**

Il simbolo del cassonetto barrato riportato sull'apparecchiatura indica che il prodotto alla fine della propria vita utile deve essere raccolto separatamente dagli altri rifiuti. L'utente dovrà pertanto conferire l'apparecchiatura integra dei componenti essenziali giunta a fine vita agli idonei centri di raccolta differenziata dei rifiuti elettronici ed elettrotecnici oppure riconsegnarla al rivenditore al momento dell'acquisto di nuova apparecchiatura di tipo equivalente, in ragione di uno a uno, oppure uno a zero per le apparecchiature aventi lato maggiore inferiore a 25 cm. L'adeguata raccolta differenziata per l'avvio successivo dell'apparecchiatura dimessa al riciclaggio, al trattamento e allo smaltimento ambientale compatibile contribuisce ad evitare possibili effetti negativi sull'ambiente e sulla salute e favorisce il riciclo dei materiali di cui è composta l'apparecchiatura. Lo smaltimento abusivo del prodotto da parte dell'utente comporta l'applicazione delle sanzioni amministrative di cui al Decreto Legislativo N° 49 del 14 marzo 2014.

VENTILATORE A PIANTANA
Art. XDKYST16BRB
220-240V~ 50-60Hz
45W max
MADE IN CHINA 

DML S.p.A.
Via Emilia Levante, 30/a
48018 Faenza (RA)
Italy



LOT:

CONDIZIONI GENERALI DI GARANZIA E ASSISTENZA PRODOTTI XD

Tutti i prodotti XD sono costruiti nel rispetto delle normative nazionali e internazionali regolanti la qualità dei materiali utilizzati nella fabbricazione. Qualora i prodotti dovessero presentare qualche inconveniente, l'utente è pregato di avvalersi della presente Garanzia, che dà diritto ad usufruire dell'assistenza tecnica.

La garanzia dei prodotti XD copre i difetti di funzionamento imputabili al processo di fabbricazione nel rispetto di quanto previsto dal Codice del Consumo (Decreto Legislativo 206/2005).

Garanzia del dispositivo:

La durata della garanzia è di:

- per usi privati mesi ventiquattro (24) dall'emissione del documento di acquisto (così come previsto dal Codice del Consumo)
- per usi professionali (per acquisti effettuati con emissione di fattura e partita IVA) mesi dodici (12) come previsto dall'art. 1490 del Codice Civile.

Il cliente, per poter usufruire del servizio di garanzia, dovrà esibire il documento d'acquisto rilasciato dal punto vendita.

Il diritto alla garanzia è sempre subordinato a verifica tecnica che ne certifichi la causa.

Non saranno coperti da garanzia:

- a) i danni accidentali, o danni causati da trascuratezza, cattivo uso, manomissione e ogni altro danno dovuto a negligenza del cliente;
- b) rimozione o danneggiamento dei sigilli di garanzia ed etichette apposte a scopo di identificazione sui prodotti;
- c) utilizzo di pezzi e accessori non originali.

Il venditore non potrà essere ritenuto responsabile per eventuali danni che possano, direttamente o indirettamente, derivare a persone, cose e animali domestici dovuti alla mancata o errata osservazione di quanto riportato nel manuale di istruzioni del prodotto o sul prodotto stesso.

Informazioni su prodotti e condizioni di garanzia, centri di assistenza sono consultabili sul sito www.xd-enjoy.com o rivolgendosi al punto vendita Trony – DML dove è stato effettuato l'acquisto.



DML S.p.A.
Via Emilia Levante, 30/a
48018 Faenza (RA) Italy
www.xd-enjoy.com

Art. XDKYST16BRB

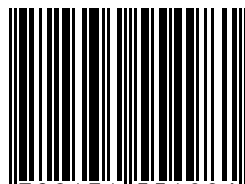

0 728434 55498 1