

CONDIZIONATORE PORTATILE

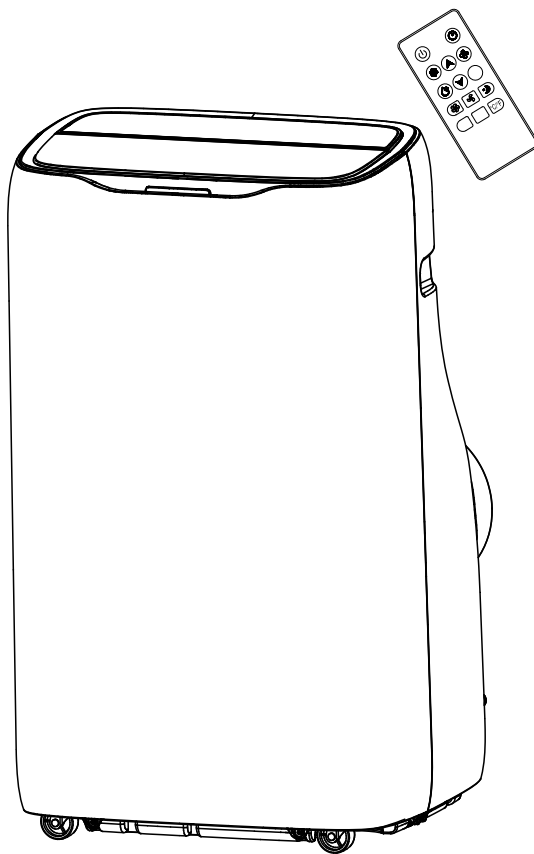

Prima di procedere all'uso, leggere con attenzione e conservare per un uso futuro.

Grazie per aver scelto questo prodotto

**LEGGERE TUTTE LE ISTRUZIONI
PRIMA DI UTILIZZARE QUESTO APPARECCHIO
E CONSERVARLE PER UTILIZZI FUTURI**

INDICE

IMPORTANTI INFORMAZIONI DI SICUREZZA	PAG.	3
AVVERTENZE DI SICUREZZA	PAG.	5
SUGGERIMENTI	PAG.	8
PANORAMICA PRODOTTO	PAG.	9
POSIZIONAMENTO E INSTALLAZIONE	PAG.	11
TELECOMANDO	PAG.	14
MODALITÀ DI FUNZIONAMENTO	PAG.	15
PULIZIA E MANUTENZIONE	PAG.	16
ERRORI COMUNI E DIAGNOSI	PAG.	18
RISOLUZIONE DEI PROBLEMI	PAG.	19
DATI TECNICI	PAG.	19
GARANZIA E SMALTIMENTO	PAG.	20

IMPORTANTI ISTRUZIONI DI SICUREZZA

Si prega di leggere attentamente le istruzioni di utilizzo prima di utilizzare il condizionatore.

Quando si utilizza un apparecchio elettrico, è necessario osservare sempre le precauzioni di sicurezza di base, incluse le seguenti:

ATTENZIONE: per ridurre il rischio di incendi, scosse elettriche o lesioni

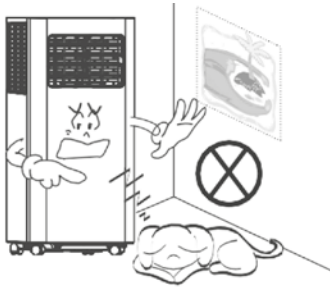

SOLO PER USO DOMESTICO

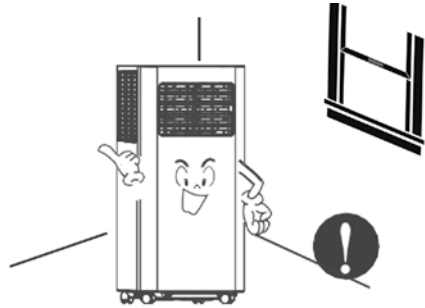

Solo per uso interno; si prega di posizionare l'apparecchio in un ambiente asciutto.

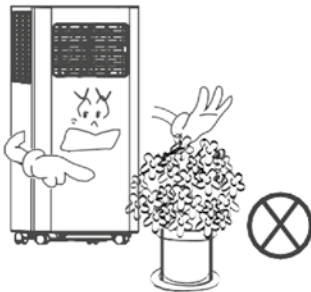

Non impilare mai oggetti intorno alla macchina. Lasciare sempre dello spazio libero attorno all'apparecchio per la corretta aerazione.



Per evitare danni, non appoggiare mai oggetti pesanti sull'apparecchio.



enjoy
your upgrade



Non azionare l'apparecchio con le mani bagnate o in un ambiente umido.



Si prega di pulire l'apparecchio con un panno morbido e umido. Non utilizzare detergenti aggressivi o diluenti.

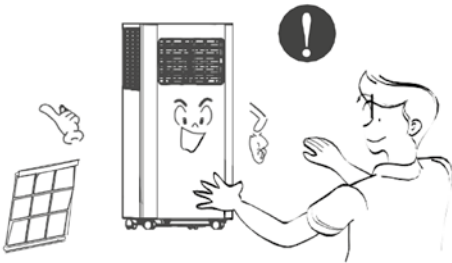

Pulisci il filtro una volta ogni due settimane

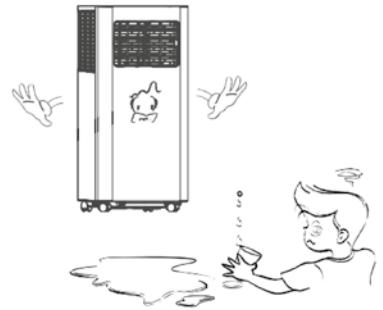

Non bere mai l'acqua di condensa scaricata dalla macchina.

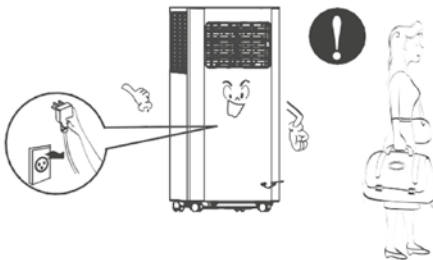

Si prega di scollegare il cavo di alimentazione, se la macchina non verrà utilizzata per un lungo periodo.



Solo personale qualificato è autorizzato a smontare o riparare la macchina.



AVVERTENZE DI SICUREZZA



Il cavo di alimentazione o la spina danneggiati non devono essere utilizzati. Non collegare mai a una presa allentata.

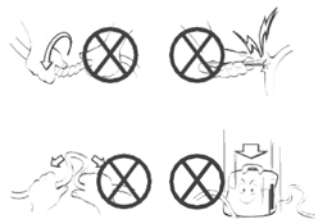

Non danneggiare mai il cavo di alimentazione o utilizzare un cavo di alimentazione diverso da quello in dotazione. Assicurati che la tensione sia corretta.

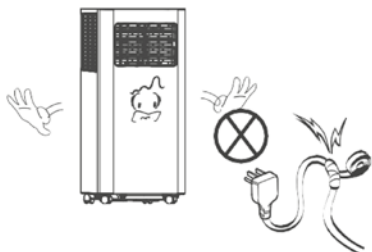

Non modificare o prolungare il cavo di alimentazione.



E' consigliata una presa con messa a terra.



In caso di scossa elettrica, non collegare/scollegare mai con le mani bagnate.



Per scollegare, tirare l'estremità della spina invece del cavo.



enjoy
your upgrade

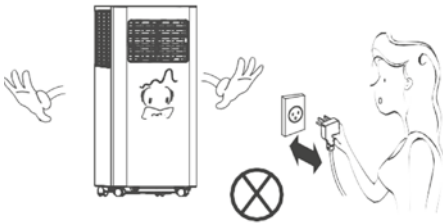

Non accendere o spegnere l'apparecchio collegando o scollegando direttamente il cavo alla rete elettrica.

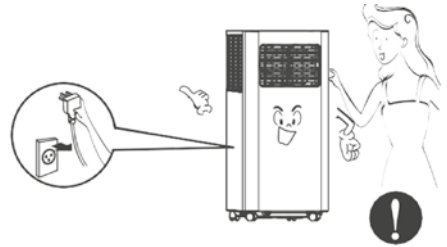

Si prega di spegnere la macchina prima di scollegare la spina.

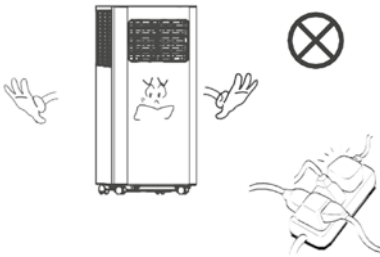

Non sovraccaricare mai la presa.

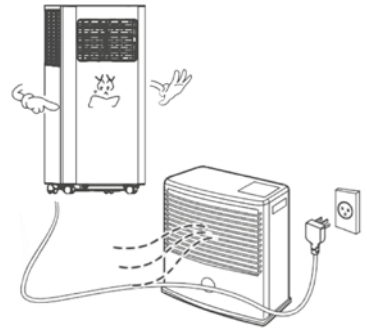

Tenere lontano da fonti di calore o dall'esposizione diretta ai raggi solari.

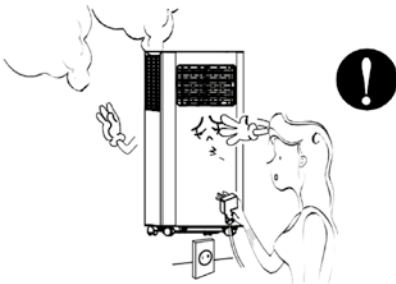

Se c'è qualche rumore, odore o fumo, spegnere e scollegare prima di intervenire per la diagnosi.

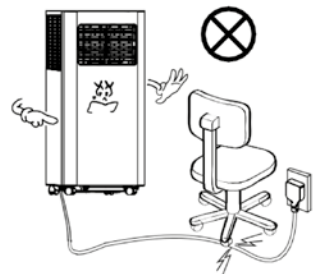

In caso di scossa elettrica, non danneggiare mai il cavo di alimentazione appoggiandovi sopra oggetti pesanti.



Non inserire mai le dita o oggetti duri nelle fessure di aerazione



Tenere le parti elettriche lontane dall'acqua.



Se entra acqua, spegnere e staccare la spina per tempo. Contattare il Centro Assistenza per il controllo e la riparazione.

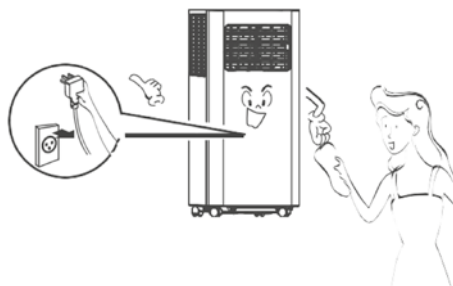

Spegnere l'apparecchio e scollegare il cavo di alimentazione prima di pulire o sostituire i componenti.

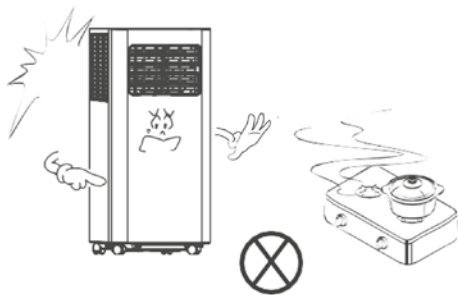

Se si verificano perdite di gas, aprire la finestra per la ventilazione del locale, prima di collegare l'apparecchio.

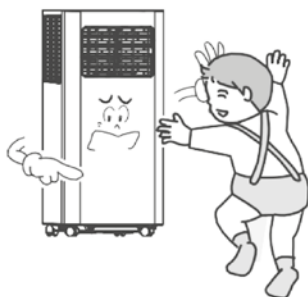

L'apparecchio può essere utilizzato da bambini di età pari o superiore a 8 anni e da persone con ridotte capacità fisiche, sensoriali o fisiologiche, previa supervisione e istruzione sull'uso corretto e sui pericoli dell'apparecchio.

SUGGERIMENTI

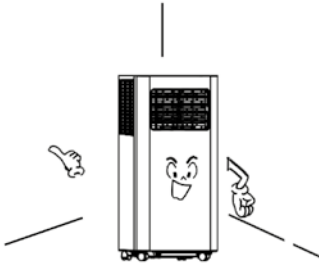

Per un corretto funzionamento del compressore posizionare la macchina verticalmente su una superficie piana e dura.

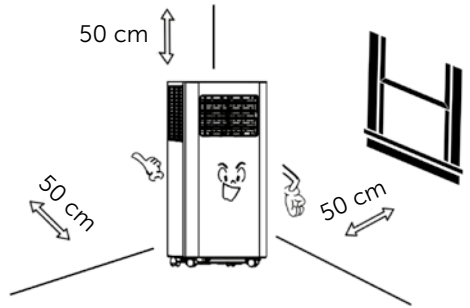

Per una corretta ventilazione, mantenere la macchina ad almeno 50cm da oggetti vicini.

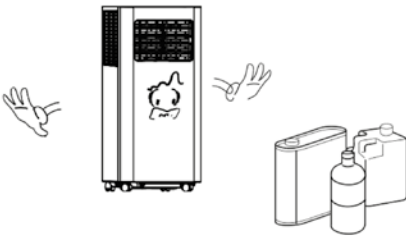

Non utilizzare mai l'apparecchio vicino a benzina o altri oggetti infiammabili.

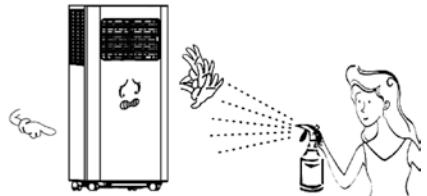

Evitare di spruzzare sull'apparecchio qualsiasi solvente: la plastica potrebbe deformarsi e le parti elettriche potrebbero danneggiarsi.

PANORAMICA PRODOTTO

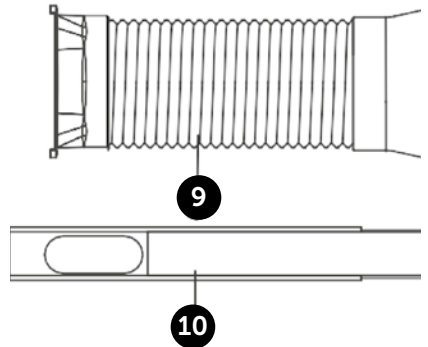
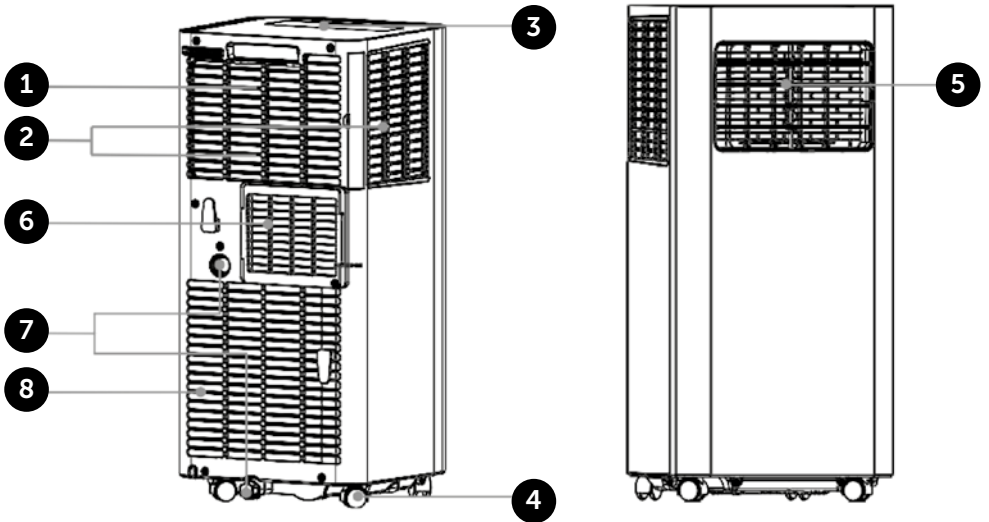

- 1 Maniglia
- 2 Griglia di ingresso dell'aria (in alto)
- 3 Pannello di controllo
- 4 Rotelle
- 5 Feritoie
- 6 Griglia di uscita dell'aria
- 7 Foro di drenaggio
- 8 Griglia di ingresso dell'aria (giù)
- 9 Gruppo condotto di scarico dell'aria
- 10 Kit di guarnizioni per finestre

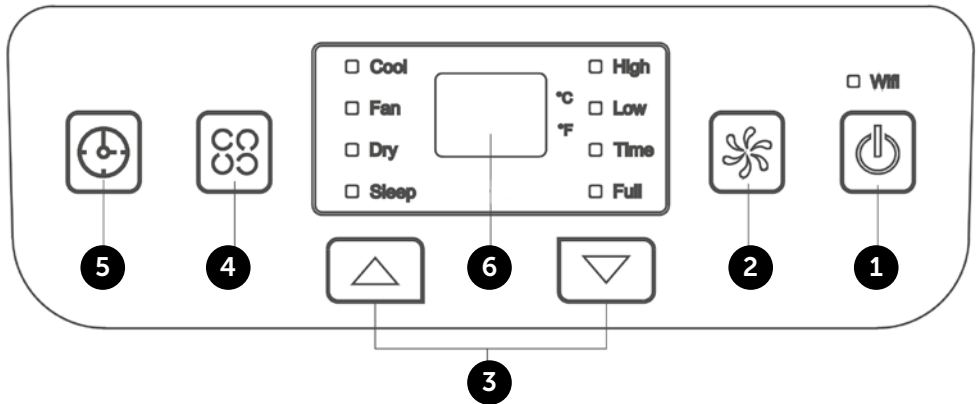

1. PULSANTE DI ACCENSIONE

Premere il pulsante per ON/OFF

2. PULSANTE VELOCITÀ VENTOLA

Premere il tasto per scegliere alta/bassa velocità

3. PULSANTE SÙ/GIÙ PER TEMPERATURA E TIMER

In modalità COOL-RAFFREDDAMENTO, premere i tasti potrebbe aumentare o diminuire la temperatura impostata.

In modalità TIMER, premere i tasti per impostare l'ora di accensione.

Premendo contemporaneamente i tasti è possibile commutare tra scala °C e °F.

4. PULSANTE MODALITÀ

Premere il tasto per scegliere raffrescamento, ventilazione, deumidificazione.

5. PULSANTE TIMER

Premere il tasto in modalità standby per impostare l'orario di accensione. Premere il tasto in modalità di accensione per impostare l'orario di spegnimento.

6. VISUALIZZAZIONE DELLA TEMPERATURA E DEL TIMER

La finestra indicherà temperatura e tempo.

7. PULSANTE INTERRUOTTORE TEMPERATURA

Il pulsante consente di passare da °C a °F

8. PULSANTE DI SOSPENSIONE

Il pulsante serve per scegliere la modalità di sospensione.

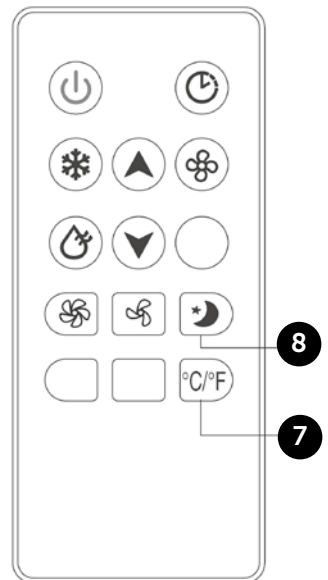

POSIZIONAMENTO E INSTALLAZIONE

POSIZIONAMENTO

Posizionare l'apparecchio su una superficie piana e dura vicino alla finestra.

Per una corretta ventilazione e le migliori prestazioni dell'apparecchio, tenerlo ad almeno 50 cm da oggetti vicini e pareti.

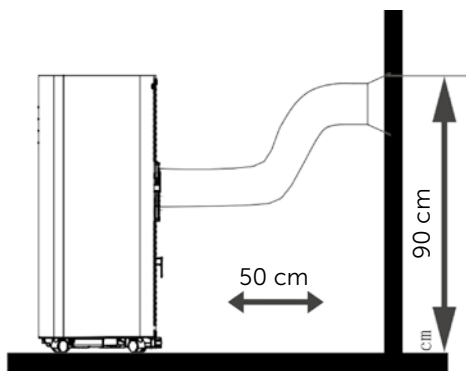

INSTALLAZIONE

GRUPPO CONDOTTO DI SCARICO DELL'ARIA

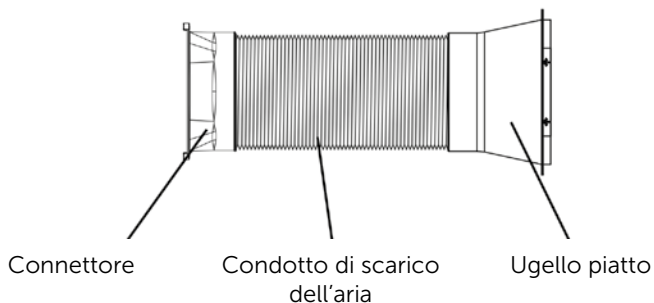

KIT SIGILLANTE FINESTRA

Tipo di fissaggio a vite

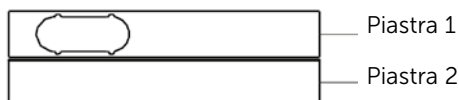



FASE 1:

TIPO DI FISSAGGIO A VITE

1. Misura la dimensione della finestra
2. Regola la lunghezza della piastra in base alle dimensioni della finestra;
3. Fissa la piastra con una vite

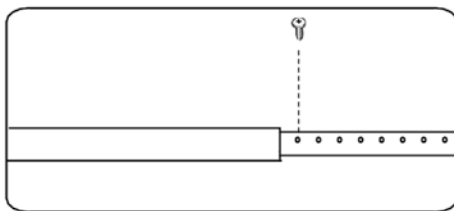

Fissare saldamente la vite

TIPO DI FISSAGGIO A CLIP

1. Misura la dimensione della finestra
2. Regola la lunghezza della piastra in base alle dimensioni della finestra
3. Blocca la piastra

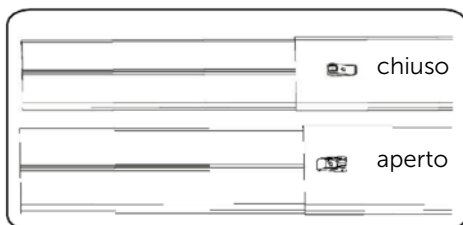

FASE 2:

Fissa la piastra alla finestra

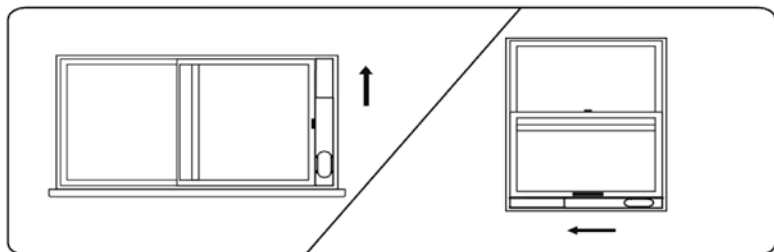

FASE 3:

Avvita il gruppo del tubo di scarico (estremità del raccordo di scarico) nella presa del pannello posteriore (in senso antiorario).

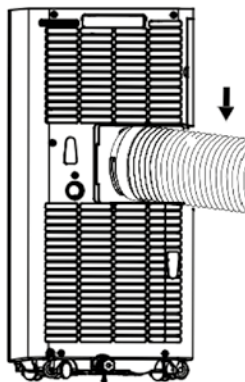



enjoy
your upgrade

prima
inserisci

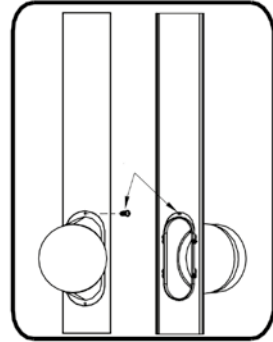
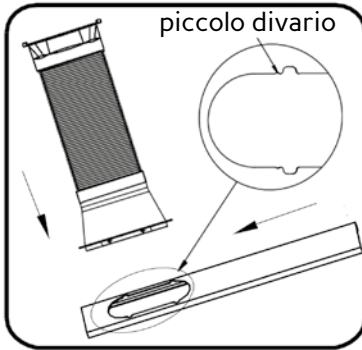

poi far scorrere il bloccaggio

FASE 4:

Inserire il gruppo del tubo di scarico (estremità della porta di scarico) nel gruppo del pannello della guarnizione della finestra e avvitarlo.

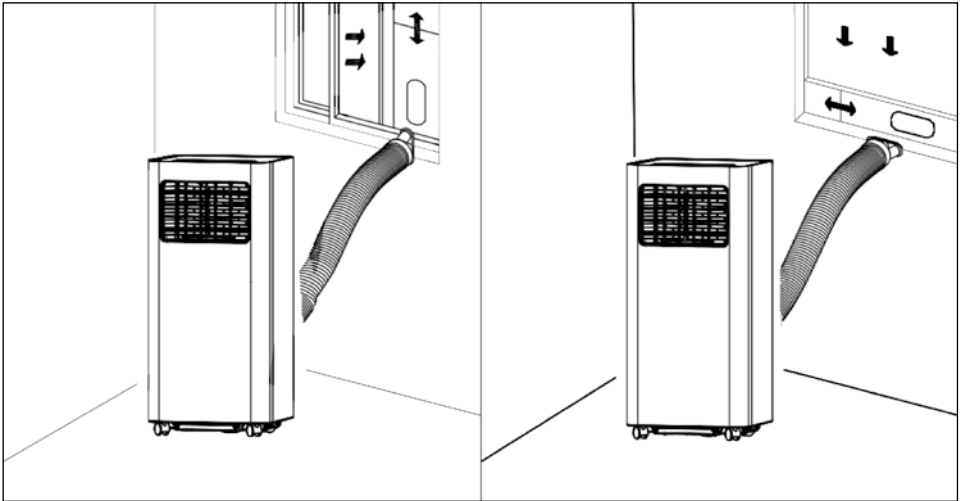

Disegno dell'installazione completata



INSTALLAZIONE ERRATA

È importante mantenere liscio il condotto di scarico. Un'installazione errata influirà sul funzionamento dell'apparecchio.

Evitare che il condotto di scarico si pieghi bruscamente.

Assicurarsi che l'aria possa fluire senza intoppi nel condotto.



AVVERTENZA

Il condotto di scarico è progettato appositamente per questo modello. Non sostituirlo o allungarlo per evitare danni.

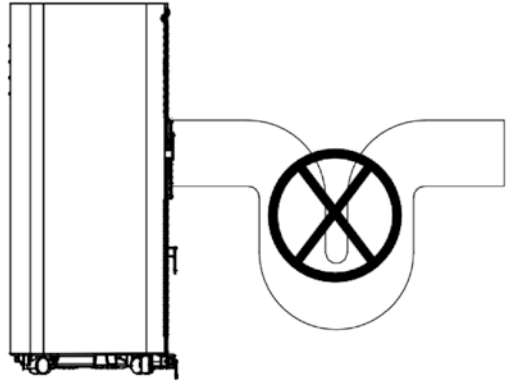

AVVISO:

Il condotto di scarico dell'aria può allungarsi fino a 1500 mm. Per evitare che si pieghi, allungarlo il meno possibile.

TELECOMANDO

Installare la batteria correttamente prima di utilizzare il telecomando.

I passaggi specifici sono i seguenti:

- 1 Far scorrere per aprire il coperchio della batteria sul retro.
- 2 Inserire 2 batterie AAA DC 1.5V, prestando attenzione alla corretta polarità.



AVVERTENZA

- 1 Sono consentite solo batterie AAA DC 1,5 V, non utilizzare mai batterie ricaricabili o altri tipi di batterie.
- 2 Sostituire entrambe le batterie; non mischiare mai la nuova batteria con quella vecchia.
- 3 Rimuovere le batterie se l'apparecchio non deve essere utilizzato per un lungo periodo.

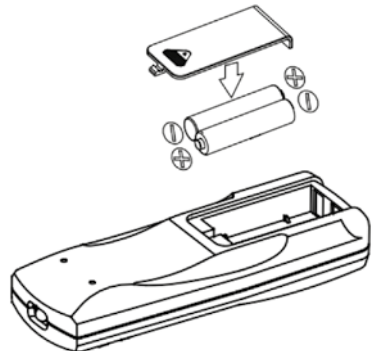



AVVERTENZA

- 1 Non utilizzare mai batterie con perdite.
- 2 I prodotti chimici nelle batterie possono comportare rischi per la salute come ustioni. Se il liquido nelle batterie schizza sulla pelle o sui vestiti, lavare con acqua pulita in tempo. Se le batterie vengono ingerite, sciacquare immediatamente la bocca con acqua pulita e contattare il medico o il pronto soccorso.



MODALITÀ DI FUNZIONAMENTO

MODALITÀ DI RAFFREDDAMENTO - COOL MODE

- In modalità di raffreddamento, l'indicatore di raffreddamento si accende.
- L'impostazione della temperatura va da 16°C a 30°C.
- Premere il pulsante della velocità della ventola per scegliere la velocità della ventola bassa/alta.

MODALITÀ VENTOLA - FAN MODE

- In modalità ventola, l'indicatore sarà acceso.
- Premere il pulsante della velocità della ventola per scegliere la velocità della ventola bassa/alta.
- La temperatura non può essere impostata in questa modalità.

MODALITÀ ASCIUGATURA - DRY MODE

- L'indicatore di asciugatura sarà acceso in questa modalità.
- Rimuovere il tappo dell'acqua (vedi figura a destra), inserire un'estremità del tubo nel tubo di drenaggio, l'altra estremità in un secchio oppure nel lavello.
- Se la temperatura dell'ambiente è $\geq 17^{\circ}\text{C}$ il compressore si avvia e segue la sequenza:
 - se la temperatura dell'ambiente è $\leq 15^{\circ}\text{C}$ il compressore si ferma,
 - al raggiungimento di $\geq 17^{\circ}\text{C}$ il compressore riparte.C'è un ritardo di 3 minuti per la protezione del compressore.
- Il ventilatore funziona con una bassa velocità fissa.
- La temperatura è fissa.

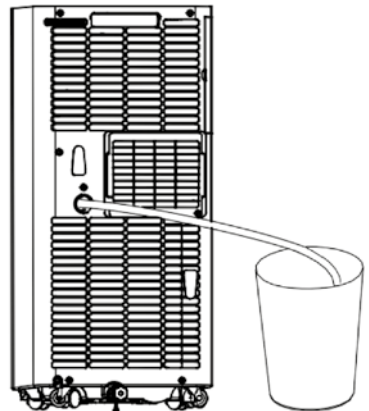

NOTA

In modalità ASCIUGATURA, smontare il condotto di scarico dell'aria o le prestazioni ne risentiranno e l'allarme di acqua piena "FL" (FULL TANK - TANICA PIENA) emetterà un segnale acustico.

MODALITÀ TIMER

- In modalità STANDBY, premere il pulsante TIMER per impostare l'orario di accensione. È possibile impostare un intervallo da 0 a 24 ore con il pulsante UP/DOWN. L'indicatore del timer si accenderà in questa modalità.
- In stato di funzionamento premere il pulsante TIMER per impostare l'orario di spegnimento. È possibile impostare un intervallo da 0 a 24 ore con il pulsante UP/DOWN. L'indicatore del timer si accenderà in questa modalità.

PULIZIA E MANUTENZIONE

DRENAGGIO

Con il sistema di autoevaporazione, l'apparecchio potrebbe funzionare meglio e risparmiare energia in modo da raffreddare il condensatore riutilizzando l'acqua di condensa.

L'apparecchio visualizzerà "FL" (FULL TANK - TANICA PIENA) con un segnale acustico, se il contenitore dell'acqua integrato è pieno.

Dopo l'arresto del compressore, scaricare l'acqua come segue:

- 1 Scollegare e smontare il condotto di scarico dell'aria;
- 2 Spostare l'apparecchio nel posto giusto;
- 3 Estrarre il tappo dell'acqua e scaricare tutta l'acqua;
- 4 Reinserire il tappo dell'acqua;
- 5 Reinstallare il condotto di scarico dell'aria, riavviare l'apparecchio.

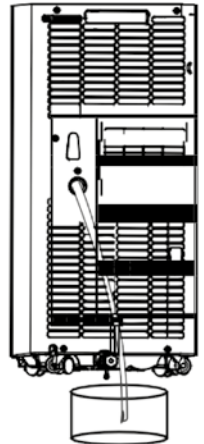

MANUTENZIONE



AVVERTENZA

In caso di scossa elettrica, spegnere e scollegare la spina prima della riparazione o della manutenzione.

PULIZIA

- 1 Scollegare prima della pulizia.
- 2 Pulire con un panno morbido e mezzo umido.
In caso di danni all'aspetto o all'apparecchio, non utilizzare mai reagenti chimici, come benzene, alcool e benzina.
- 3 Non lasciare mai che spruzzi d'acqua entrino nell'apparecchio.



FILTRO

Il filtro deve essere pulito una volta ogni due settimane.

Se la qualità dell'aria interna è scarsa, deve essere lavato più spesso, altrimenti le prestazioni dell'apparecchio risulteranno inferiori a causa del filtro intasato.

PULIZIA DEL FILTRO

Smontare la griglia di ripresa dell'aria come indicato nella figura in basso; estrarre i filtri.

Pulire il filtro in acqua calda a 40°C o acqua con detergente neutro, lasciare asciugare in un luogo fresco: non usare il phon o altro per evitare deformazioni.

Reinstallare il filtro e la griglia al termine dell'asciugatura; riavviare l'apparecchio.

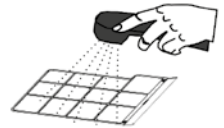
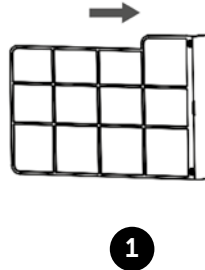
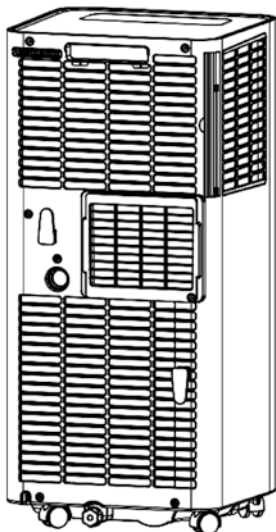

Se il filtro è sporco: pulire in acqua calda a 40°C o in acqua con detersivo neutro.

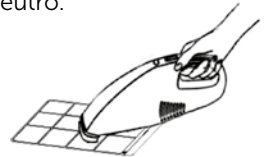

Se il filtro è poco sporco: pulire la polvere con un aspirapolvere.



AVVERTENZA:

Non lavare con filtro in acqua superiore a 40°C o con detergenti irritanti come alcol, benzina e benzene.

Per evitare deformazioni del filtro, tenerlo lontano da fonti di calore e lasciarlo asciugare naturalmente in luogo fresco.

Non azionare mai l'apparecchio quando il filtro non è installato.

MANUTENZIONE STAGIONALE

Se l'apparecchio non verrà utilizzato per un lungo periodo, eseguire la manutenzione seguendo i passaggi seguenti:

1. Estrarre il tappo dell'acqua per il drenaggio.
2. Eseguire in modalità FAN per almeno 2 ore per asciugare le parti interne.
3. Spegnerne e scollegare.
4. Pulire il filtro e reinstallarlo.
5. Smontare il condotto di scarico dell'aria e conservarlo bene.
6. Togliere le batterie.
7. Avvolgere l'apparecchio in un sacchetto di plastica e conservare in luogo asciutto e fresco.

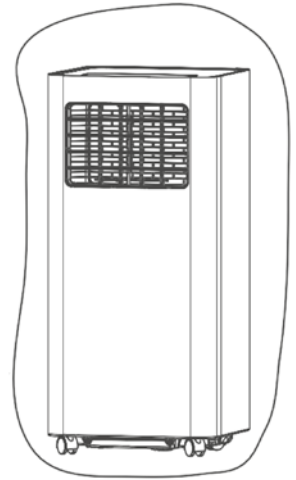

Se l'apparecchio non è stato utilizzato per molto tempo, prestare attenzione a quanto segue quando utilizzarlo di nuovo:

1. Assicurarsi che il tappo dell'acqua e il filtro siano installati.
2. Non utilizzare mai un cavo di alimentazione danneggiato; controllare prima dell'uso.
3. Inserire le batterie.
4. Assemblare altre parti secondo le istruzioni.

ERRORI COMUNI E DIAGNOSI

CODICE ERRORE	DEFEZIONE MULTIFUNZIONALE
E1	Errore del sensore di temperatura della bobina
E2	Errore del sensore di temperatura interna
E4	Protezione antigelo: la temperatura della batteria è troppo bassa e l'intero apparecchio è spento. Quando la temperatura supera 8°C, la protezione viene rilasciata e viene ripristinato lo stato di funzionamento precedente.

RISOLUZIONE PROBLEMI

La tabella elenca i guasti comuni di questo apparecchio. Quando il condizionatore funziona in modo anomalo, è possibile utilizzare la tabella seguente per una semplice diagnosi e manutenzione. Se il problema persiste, contattare il Centro Assistenza.

PROBLEMA	CAUSA	SOLUZIONE
L'apparecchio non funziona	Display spento	Ripristinare l'interruttore automatico sul cavo AC
	Il display visualizza "FL" (FULL TANK - TANICA PIENA)	Riavvia il condizionatore dopo averlo spento e scaricato
	Viene avviata la funzione Time OFF	Attendere 3 minuti, poi riaccendere l'apparecchio
L'apparecchio si avvia frequentemente	Luce diretta del sole	Creare ombra sull'apparecchio, ad esempio chiudendo le tende
	Porte e finestre restano aperte; ci sono molte persone o fonti di calore nella stanza	Chiudere porte e finestre, rimuovere la fonte di calore
	Lo schermo del filtro è molto sporco	Pulire o sostituire
	L'ingresso o l'uscita dell'aria sono bloccati	Rimuovere il blocco, pulire l'apertura
L'apparecchio fa molto rumore	L'apparecchio è posizionato in modo sbilanciato	Posizionarlo su una superficie uniforme e solida, evita di scuoterlo
Il compressore non funziona	La protezione ritardata è avviata	Attendere 3 minuti, accendere dopo che la temperatura è diminuita

DATI TECNICI

Modello: XDYPK07C3

Solo raffreddamento

Tensione: 220-240V~

Frequenza: 50Hz

Gas: R290

Rumorosità: 65dB

Colore: bianco con coperchio nero

Lunghezza cavo: 180 cm

Peso netto: 21,6 kg

Dimensione: L 325 x P 295 X H 702 mm

Classe energetica: A

PARAMETRI FUSIBILE

Dimensioni diametro 5x20mm

Tensione: 250V AC

Corrente: 3.15A

CONDIZIONI GENERALI DI GARANZIA E ASSISTENZA PRODOTTI XD

Tutti i prodotti XD sono costruiti nel rispetto delle normative nazionali e internazionali regolanti la qualità dei materiali utilizzati nella fabbricazione. Qualora i prodotti dovessero presentare qualche inconveniente, l'utente è pregato di avvalersi della presente Garanzia, che dà diritto ad usufruire dell'assistenza tecnica.

La garanzia dei prodotti XD copre i difetti di funzionamento imputabili al processo di fabbricazione nel rispetto di quanto previsto dal Codice del Consumo (Decreto Legislativo 206/2005).

Garanzia del dispositivo:

La durata della garanzia è di:

- per usi privati mesi ventiquattro (24) dall'emissione del documento di acquisto (così come previsto dal Codice del Consumo)
- per usi professionali (per acquisti effettuati con emissione di fattura e partita IVA) mesi dodici (12) come previsto dall'art. 1490 del Codice Civile.

Il cliente, per poter usufruire del servizio di garanzia, dovrà esibire il documento d'acquisto rilasciato dal punto vendita.

Il diritto alla garanzia è sempre subordinato a verifica tecnica che ne certifichi la causa.

Non saranno coperti da garanzia:

- i danni accidentali, o danni causati da trascuratezza, cattivo uso, manomissione e ogni altro danno dovuto a negligenza del cliente;
- rimozione o danneggiamento dei sigilli di garanzia ed etichette apposte a scopo di identificazione sui prodotti;
- utilizzo di pezzi e accessori non originali;
- interventi software (l'installazione di software non compatibile e non autorizzato potrebbe compromettere il corretto funzionamento).

Il venditore non potrà essere ritenuto responsabile per eventuali danni che possano, direttamente o indirettamente, derivare a persone, cose e animali domestici dovuti alla mancata o errata osservazione di quanto riportato nel manuale di istruzioni del prodotto o sul prodotto stesso.

IMPORTANTE:

Prima richiedere l'intervento di assistenza tecnica di un prodotto informatico o elettronico, che conserva nella propria memoria interna o in altri dispositivi removibili dati dell'utente, è necessario salvare tutti i dati poiché potrebbero essere persi durante le fasi di lavorazione.

Informazioni sui prodotti e condizioni di garanzia e centri di assistenza sono consultabili sul sito www.xd-enjoy.com o rivolgendosi al punto vendita Trony - DML dove è stato effettuato l'acquisto.



INFORMAZIONI AGLI UTENTI ai sensi del Decreto Legislativo N°49 del 14 marzo 2014 "Attuazione della direttiva 2012/19/UE sui rifiuti di apparecchiature elettriche ed elettroniche (RAEE)" Il simbolo del cassonetto barrato riportato sull'apparecchiatura indica

che il prodotto alla fine della propria vita utile deve essere raccolto separatamente dagli altri rifiuti. L'utente dovrà pertanto conferire l'apparecchiatura integra dei componenti essenziali giunta a fine vita agli idonei centri di raccolta differenziata dei rifiuti elettronici ed elettrotecnici oppure riconsegnarla al rivenditore al momento dell'acquisto di nuova apparecchiatura di tipo equivalente, in ragione di uno a uno, oppure 1 a zero per le apparecchiature aventi lato maggiore inferiore a 25 cm. L'adeguata raccolta differenziata per l'avvio successivo dell'apparecchiatura dimessa al riciclaggio, al trattamento e allo smaltimento ambientale compatibile contribuisce ad evitare possibili effetti negativi sull'ambiente e sulla salute e favorisce il riciclo dei materiali di cui è composta l'apparecchiatura. Lo smaltimento abusivo del prodotto da parte dell'utente comporta l'applicazione delle sanzioni amministrative di cui al D.Lgs n. Decreto Legislativo N° 49 del 14 marzo 2014.



CONDIZIONATORE PORTATILE mod. XDYPK07C3

Alimentazione	220-240V - 50Hz
Potenza nominale	780W
Capacità di raffreddamento	2050W
Capacità	16,8L/D (30°C/80%RH)
Carica/Refrigerante	160g/R290
Classe di protezione	I
Norma IP	IP20
Max pressione ammessa	1,3/3,8 MPa (Min/Max)
Pressione operativa	0,8/2,8 MPa (Min/Max)
Temperatura ambiente in modalità raffreddamento	20-32 °C
EER	2,60
Flusso d'aria	330m ³ /h
Rumorosità (LPA)	56dB (A)
Rumorosità (LWA)	65dB (A)
Peso	21,6kg
Dimensione	325x295x702 mm



Attenzione rischio di incendio



DML S.p.A., Via Emilia Levante, 30/a
48018 Faenza (RA) Italy - www.xd-enjoy.com
MADE IN CHINA

LOT:

Art. XDYPK07C3



0 703674 060836



DML S.p.A.
Via Emilia Levante, 30/a
48018 Faenza (RA) Italy