

MANUALE PER L'UTENTE

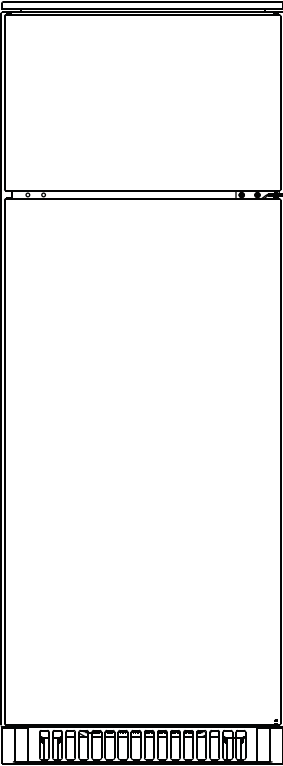

enjoy
your upgrade



XD2P229BI

LINEA BUILT IN FRIGORIFERO DOPPIA PORTA

Prima di mettere in funzione il suo apparecchio, legga attentamente questo manuale di istruzioni; esso contiene importanti informazioni per l'uso in sicurezza, per l'installazione e per la manutenzione nel tempo.

Conservi il manuale anche per un futuro riferimento.

Prenda nota delle avvertenze, e le osservi con attenzione.

Verranno anche date informazioni per un uso in risparmio energetico ed ecologicamente corretto.

Infine troverà informazioni su come comportarsi in caso di apparenti irregolarità di funzionamento, che si possono risolvere direttamente.

INDICE

INFORMAZIONI PER LA SICUREZZA	2
REFRIGERANTE.....	5
IMBALLAGGI E SMALTIMENTO	5
PRECAUZIONI PER L'USO	6
IN CASO DI MALFUNZIONAMENTO	7
DESCRIZIONE DELL'APPARECCHIO	8
INSTALLAZIONE	9
INVERSIONE DELLE PORTE	12
AVVIAMENTO E REGOLAZIONE	13
SBRINAMENTO	14
PULIZIA E MANUTENZIONE	15
SOSTITUZIONE DELLA LAMPADA INTERNA	15
RISPARMIO ENERGETICO	15
PROBLEMI E SOLUZIONI	16
ISTRUZIONI PER LA CONSERVAZIONE DEGLI ALIMENTI	17
DATI TECNICI PRINCIPALI	18

INFORMAZIONI PER LA SICUREZZA

Conservate con cura il presente manuale e rispettate attentamente avvertenze e istruzioni.

Questo apparecchio è concepito per la conservazione degli alimenti a bassa temperatura in ambito domestico o similare (hotel, mense, uffici, etc.). Qualsiasi impiego non conforme alle indicazioni nel presente manuale è da considerarsi improprio e pericoloso. Il produttore non può essere ritenuto responsabile per eventuali danni derivanti da utilizzo improprio e/o irragionevole.

ATTENZIONE! Gli elementi dell'imballaggio (sacchetti in plastica, polistirolo espanso, etc.) Non devono essere lasciati alla portata di bambini o incapaci: sono potenziali fonti di pericolo.

ATTENZIONE! Questo apparecchio non deve essere maneggiato e/o utilizzato da bambini di età inferiore ad 8 anni e/o persone con ridotte capacità fisiche, sensoriali e cognitive, a meno che non siano supervisionati e/o adeguatamente istruiti, in merito alle modalità d'uso, da una persona responsabile per la loro sicurezza e consapevoli di tutti i possibili rischi inerenti. Tenere l'apparecchio ed il suo cavo di alimentazione fuori dalla portata di bambini di età inferiore ad 8 anni ed evitare che giochino con l'apparecchio (evitare il rischio di intrappolamento e soffocamento all'interno del medesimo). La pulizia e la manutenzione, destinata ed essere effettuata dall'utilizzatore, non deve essere effettuata da bambini senza sorveglianza.

ATTENZIONE! I bambini di età compresa tra 3 e 8 anni possono caricare e scaricare questo elettrodomestico.

INFORMAZIONI PER LA SICUREZZA

ATTENZIONE! La disconnessione dell'alimentazione elettrica deve essere possibile o disinserendo la spina dalla presa di corrente, se accessibile, o tramite un interruttore multipolare posto a monte della presa, in conformità alle norme di sicurezza nazionali.

ATTENZIONE! Collegare l'apparecchio ad una presa dotata di connessione di terra, conforme alle leggi vigenti.

ATTENZIONE! Non usare adattatori singoli/multipli, prolunghie o qualsiasi dispositivo di controllo remoto per collegare l'apparecchio all'alimentazione elettrica.

ATTENZIONE! Non tirare il cavo di alimentazione dell'apparecchio.

ATTENZIONE! A prodotto installato è necessario che vi sia uno spazio di aerazione di fianco e posteriormente all'unità, libero da ostacoli; mantenere libere da ostruzioni le aperture di ventilazione dell'apparecchio.

ATTENZIONE! Non danneggiare il circuito del refrigerante.

ATTENZIONE! Non utilizzare metodi meccanici, elettrici o chimici per accelerare lo sbrinamento, che deve avvenire automaticamente; rischio di perforare il circuito del refrigerante. Non toccare le parti interne raffreddanti: pericolo di ustione o ferimento.

INFORMAZIONI PER LA SICUREZZA

ATTENZIONE! I produttori automatici di ghiaccio e/o i dispenser di ghiaccio non direttamente collegati alla rete idrica devono essere riempiti esclusivamente con acqua potabile.

ATTENZIONE! Non inserire né utilizzare apparecchiature elettriche all'interno dell'apparecchio.

ATTENZIONE! Non introdurre, conservare né avvicinare sostanze esplosive o infiammabili all'apparecchio quali ad esempio bombolette spray con propellente infiammabile.

ATTENZIONE! L'installazione e la manutenzione, inclusa la sostituzione del cavo di alimentazione, devono essere eseguite dal produttore o da un tecnico specializzato, in conformità alle istruzioni del produttore e nel rispetto delle norme locali vigenti in materia di sicurezza. Per evitare pericoli, non riparare né sostituire alcuna parte dell'apparecchio a meno che non sia specificamente indicato nel manuale d'uso.

ATTENZIONE! Il materiale della schiuma isolante è infiammabile: non esporre il corpo del frigorifero alle fiamme. Lo smaltimento dell'apparecchio va eseguito secondo le norme vigenti, consultare le avvertenze alla fine di questo manuale.

AVVERTIMENTO! Quando si posiziona l'apparecchio, assicurarsi che il cavo di alimentazione non sia intrappolato o danneggiato.

AVVERTIMENTO! Non posizionare prese multiple portatili o alimentatori portatili sul retro dell'apparecchio.

REFRIGERANTE



ATTENZIONE! Durante l'uso, la manutenzione e lo smaltimento dell'apparecchio, prestare attenzione al simbolo a lato: un simbolo simile su sfondo arancione o giallo è situato sul retro dell'apparecchio (pannello posteriore o compressore).

Questo simbolo significa rischio di incendio. Ci sono materiali infiammabili nei tubi del refrigerante e nel compressore. Assicurarsi che detto circuito non sia stato danneggiato durante il trasporto e/o l'installazione e, in caso di danni (per esempio nella serpentina posteriore) con perdita di refrigerante ventilare la stanza in cui si trova l'apparecchio aprendo la finestra. Si prega di mantenere a distanza di sicurezza eventuali fonti di ignizione durante l'utilizzo, la manutenzione e lo smaltimento.

IMBALLAGGI E SMALTIMENTO

- I materiali degli imballi (Polistirolo, ecc.) possono essere pericolosi per i bambini. Potrebbero ingerirli o soffocarsi. Tenete i materiali dell'imballo lontani dai bambini.
- Allorché si decida di non utilizzare più un apparecchio di questo tipo, si raccomanda di rendere innocue quelle parti dell'apparecchio che possono costituire un pericolo per le persone. In particolare smontare le maniglie, le molle e tutti i blocchi meccanici di chiusura delle porte: eviterà che i bambini possano chiudersi all'interno inavvertitamente. Per lo smaltimento fare riferimento alle normative vigenti in merito.

PRECAUZIONI PER L'USO

PRIMA DI METTERE IN FUNZIONE: accertatevi che l'apparecchio non abbia subito danni evidenti durante il trasporto. In tal caso **NON** connettete mai l'apparecchio alla presa elettrica; contattate il vostro rivenditore per le istruzioni del caso.

- Non inserite nel frigorifero contenitori con gas o liquidi infiammabili: il loro raffreddamento potrebbe provocare perdite nelle chiusure. Quindi evitate di inserire bombolette spray, ricariche per estintori, e altri contenitori di questo tipo.
- Non collocate bevande gasate nel reparto congelatore, potrebbe verificarsi un aumento di pressione con rischio di esplosione del contenitore.
- Assicuratevi che la spina sia accessibile dopo l'installazione del frigorifero.
- Prima di effettuare qualunque manutenzione o pulizia interna, staccate sempre la spina per sicurezza; non tirate il cavo elettrico per farlo; non toccate la spina con le mani umide o bagnate.
- Non installate il frigorifero su superfici instabili o infiammabili (le parti più calde, come il compressore, si trovano sul fondo dell'apparecchio).
- Non sovraccaricate di oggetti i balconcini, per evitare il rischio di caduta e che possano causare ferite o lesioni.

IN CASO DI MALFUNZIONAMENTO

Se notate un funzionamento irregolare, prima di tutto consultate la sezione "PROBLEMI E SOLUZIONI" più avanti in questo manuale. Vi aiuterà a risolvere i problemi che non derivano da guasti e che si possono rimediare subito.

In ogni altro caso, **NON** cercate di riparare l'apparecchio da soli, ma rivolgetevi a personale qualificato o al vostro rivenditore, eviterete possibili danni anche a voi stessi. Qualunque manomissione non autorizzata farà decadere la garanzia dell'apparecchio.

DESCRIZIONE DELL'APPARECCHIO

- 1) - Ripiano congelatore
- 2) - Termostato e lampadina
- 3) - Ripiani per la conservazione dei cibi
- 4) - Coperchio cassetto per la verdura
- 5) - Cassetto per la verdura
- 6) - Portaoggetti
- 7) - Portabottiglie

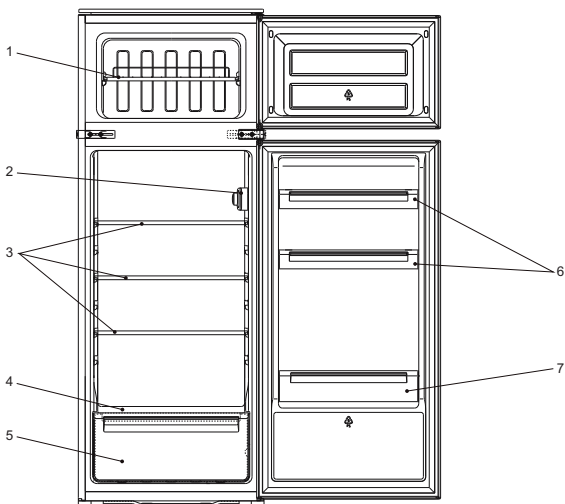

Ripiani e balconi interni

Insieme al frigorifero vengono forniti diversi ripiani in vetro e balconi in plastica.

I ripiani in vetro, possono essere inseriti a diverse altezze, nelle guide disponibili all'interno del frigorifero e del congelatore; per disinserire un ripiano, sollevarlo fino a quando può muoversi liberamente in senso verticale, quindi estrarlo (e viceversa per inserirlo).

I balconi in plastica, possono essere inseriti a diverse altezze, nelle guide presenti sulle porte del frigorifero e del congelatore; per rimuovere un balcone, sollevarlo verso l'alto come indicato nella figura a fianco, fino a quando non si libera.

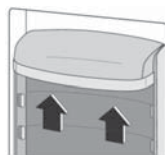

NOTA: I disegni schematici sopra riportati sono solo di riferimento, il prodotto finale potrà differire leggermente da quanto ivi riportato ma le istruzioni del presente manuale rimangono comunque valide.

INSTALLAZIONE

KIT ACCESSORI PER INSTALLAZIONE

All'interno del frigorifero vengono forniti i seguenti accessori per l'installazione:



n. 4 GUIDE



n. 4 COPRI-GUIDA

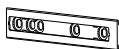

n. 4 SLITTE

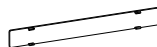

n. 4 COPRI-SLITTA



n. 27 VITI
CORTE



n. 2 VITI
LUNGHE



n. 1 GUARNIZIONE

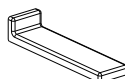

n. 2 COPRI-STAFFA

SPAZIO PER L'INSTALLAZIONE

Il vano per l'incasso del frigorifero deve rispettare le misure di seguito illustrate:

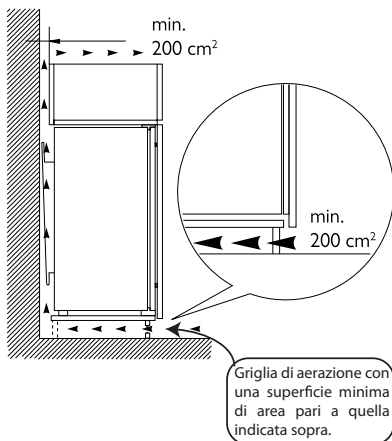
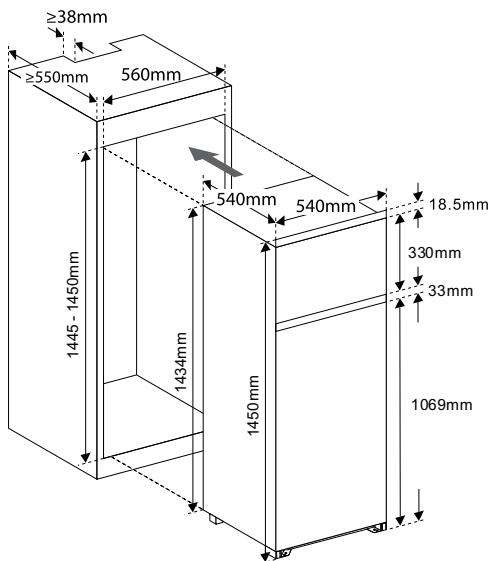

1) Inserire delicatamente il frigorifero nel vano per l'incasso. Accostarlo in modo il più possibile aderente al lato in cui si trovano le cerniere delle porte, e verificate che le porte del frigorifero e del mobile siano accostabili perfettamente.

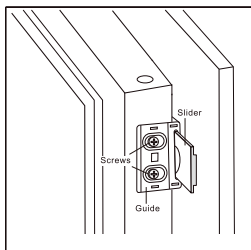
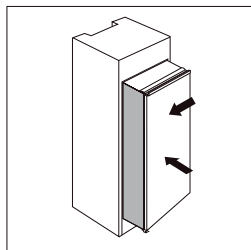

2) Fissate con le viti, sul bordo di ogni porta, 2 GUIDE in alto e in basso, utilizzando i fori per le viti già presenti sul bordo. Quindi inserire le SLITTE nelle guide in modo che sporgano leggermente con l'ultimo foro, e verificate che aderiscano alle porte del mobile. Chiudere le porte del frigorifero e del mobile assicurandosi che possano farlo senza interferenze (altrimenti sistemate meglio la posizione del frigorifero).

3) Aprite ad almeno 90° le porte del frigorifero e del mobile insieme, e segnate sul mobile la posizione delle slitte. Quindi sfilate le slitte dalle guide e fissatele alle porte del mobile con le viti e nelle posizioni prima segnate. Poi inserite sulle slitte i COPRI-SLITTA per nascondere le viti.

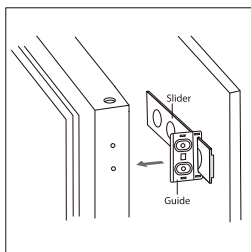
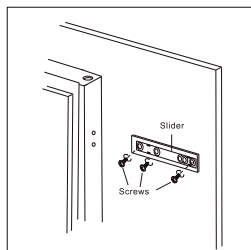

4) Ora rimuovete le Guide dalle porte del frigorifero asportando le viti relative, e infilatele sulle slitte fissate alle porte del mobile. Quindi accostate le porte del frigorifero a quelle del mobile, e fissate nuovamente con le viti le guide alle porte del frigorifero. Infine inserite sulle guide i COPRI-GUIDA per nascondere le viti.

5) Aprire e chiudere ripetutamente le porte collegate verificando che quelle del frigorifero aderiscano perfettamente al profilo dei vani interni con le proprie guarnizioni. Se necessario eseguire di nuovo le operazioni precedenti per aggiustare le imperfezioni. Dopo di che fissare con viti le staffe di sostegno inferiore del frigorifero al fondo del mobile di incasso.

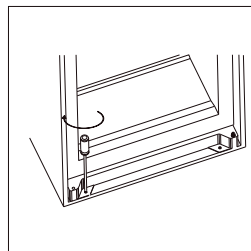

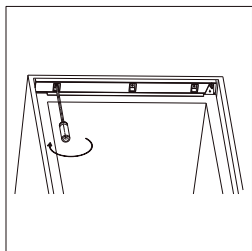

6) Fissare con viti anche le staffe metalliche superiori del frigorifero al cielo del mobile da incasso.

7) Utilizzare la guarnizione in gomma per tamponare la fessura tra mobile e frigorifero, lungo il profilo dell'incasso sul lato della porta aperta (opposto al lato delle cerniere).

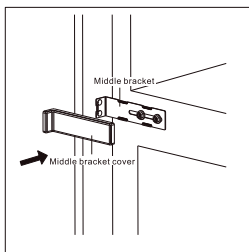
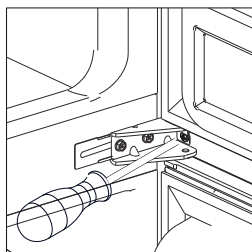
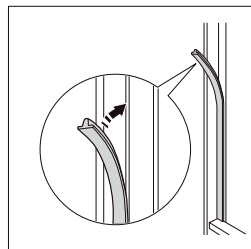

8) In ultimo fissare con viti la staffa intermedia laterale del frigorifero al lato del mobile di incasso. Quindi ricoprire la staffa con il COPRI-STAFFA in dotazione.

ALIMENTAZIONE ELETTRICA.

Questo apparecchio deve essere alimentato con tensione alternata 220-240V / 50 Hz.

- Utilizzare una presa di corrente dedicata; non condividere la presa con altri elettrodomestici.
- Non tirate il cavo elettrico. Tenere il cavo elettrico distante dal compressore (fondo dell'apparecchio) perchè potrebbe surriscaldarsi.

INVERSIONE DELLE PORTE

ATTENZIONE! prima di eseguire qualsiasi operazione scollegare l'alimentazione.

In questo frigorifero è possibile invertire il senso di apertura delle porte, rispetto a come predisposto in origine. Per farlo dovrete operare secondo le seguenti istruzioni.

Nota bene: non disperdere le parti smontate, perchè dovranno essere tutte rimontate.

1 - Smontare la cerniera superiore mediante asportazione delle viti (Fig. 1), rimuovere la porta dello scomparto superiore e riportarla in un luogo sicuro (in modo da evitare graffi o danni).

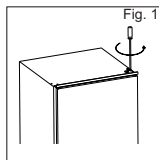

2 - Rimuovere la cerniera centrale (con relativa copertura, se presente), allentando le viti di fissaggio (Fig. 2).

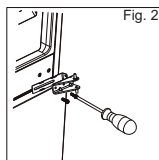

3 - Sollevare la porta inferiore dal perno della cerniera, rimuoverla e conservarla anch'essa in un luogo sicuro (in modo da evitare graffi o danni).

4 - Inclinare leggermente il frigorifero per montare il perno di arresto inferiore, svitandolo dal lato destro e riavvitandolo su quello sinistro (Fig. 3).

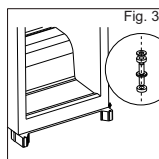

5 - Mettere l'apparecchio nuovamente in posizione verticale e sistemare ora la porta del frigorifero sul perno di arresto inferiore.

6 - Montare il gruppo staffa più cerniera centrale ruotato di 180°, sul lato opposto (Fig. 4): inserire prima il perno della cerniera sul foro superiore della porta, avvitarlo successivamente il gruppo staffa più cerniera mediante le apposite viti filettate, sul corpo dell'apparecchio (negli appositi fori, vedi Fig. 5). Non serrare completamente le viti per successivi aggiustamenti dell'allineamento della porta.

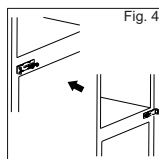

7 - Invertire la posizione del perno di arresto sulla staffa della cerniera superiore, come mostrato in figura sottostante.

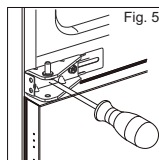
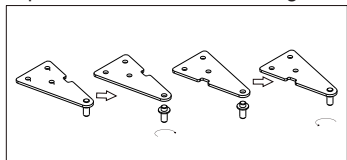

8 - Montare la porta dello scomparto superiore e fissarla al supporto superiore (Fig. 6).

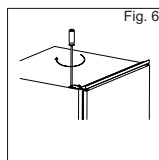

9 - Controllare il corretto allineamento delle porte alle guarnizioni e successivamente serrare completamente tutte le viti, reinserire le coperture precedentemente rimosse.

N.B.: Prima di collegare nuovamente il frigorifero, verificare ancora una volta che tutte le viti siano state avvitate, che le porte siano montate correttamente e che il frigorifero sia verticale e ben posizionato sul pavimento.

AVVIAMENTO E REGOLAZIONE

PRIMA DELL'USO.

L'apparecchio e gli accessori sono avvolti con materiale di tampono o fissati con alcuni nastri adesivi per evitare movimenti delle parti mobili durante il trasporto: asportarli tutti prima dell'uso.

Prima di avviare il frigorifero pulire gli interni da eventuali residui della produzione (usare un panno inumidito; o eventualmente un detergente neutro, NON usare agenti chimici, solventi, o utensili abrasivi di alcun tipo).

Trasportare il congelatore sempre in posizione verticale; se è stato ribaltato, attendere almeno 2 ore prima di metterlo in funzione (ritorno dell'olio al compressore).

Diversi ripiani interni, in vetro per il frigorifero o plastica per la portiera, vengono forniti insieme al prodotto. I ripiani intermedi possono essere inseriti a diverse altezze, nelle guide disponibili; per disinserire un ripiano, tirarlo in avanti fino a quando può muoversi liberamente in senso verticale, quindi estrarlo (e viceversa per inserirlo).

SBRINAMENTO

La parete interna posteriore dell'apparecchio può formare della brina quando il compressore è in funzione; questa si scioglie nelle pause a compressore fermo, e rievapora automaticamente all'interno del frigorifero, oppure cola verso il foro di smaltimento nella parete posteriore in basso (dove viene fatta evaporare dal compressore) quindi normalmente lo sbrinamento non è necessario.

NOTA: se si regola una temperatura inferiore a "4°C", specialmente in giornate calde, è possibile che il compressore funzioni di continuo, e quindi lo strato di brina si accresca eccessivamente. Il comparto CONGELATORE invece accumula ghiaccio progressivamente ed è normale la necessità di sbrinamento manuale periodico.

PULIZIA del TUBO DI SCARICO DELL'ACQUA DI SBRINAMENTO.

Il tubo che scarica all'esterno l'acqua di scioglimento automatico della brina dal vano frigorifero, col tempo potrebbe accumulare sporcizia o residui che ne ostruivano il corretto funzionamento (in tal caso l'acqua si accumulerà sul fondo del vano frigorifero). Se ciò avviene pulire lo scarico per mezzo di prodotti disingorganti; altrimenti rivolgersi ad un tecnico per una manutenzione straordinaria.

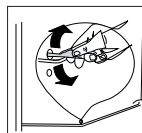

SBRINARE MANUALMENTE L'APPARECCHIO

1. Rimuovere tutti i cibi; proteggere quelli surgelati in contenitori termici, oppure predisporli al consumo (non ricongelare i cibi scongelati: potrebbero avariarsi).
 2. Spegnerne l'apparecchio e staccarlo dalla presa di corrente.
 3. Aprire le porte e lasciarle aperte per il tempo sufficiente affinché il ghiaccio si scioglia da solo.
- ATTENZIONE: non utilizzate oggetti appuntiti o taglienti per rimuovere il ghiaccio: potreste perforare il circuito frigorifero che si trova nelle pareti!**
4. Una volta terminato lo sbrinamento effettuare la pulizia dello scomparto ed asciugare bene tutte le superfici interne.

PULIZIA E MANUTENZIONE

Una periodica pulizia interna è consigliata per ragioni igieniche.

ATTENZIONE!

- Per precauzione spegnere l'apparecchio e scollegare il cavo di alimentazione prima di effettuare una pulizia; evita il pericolo di scossa elettrica.
- NON pulire il frigorifero con getti di vapore: l'umidità potrebbe penetrare nelle parti elettriche e provocare successivi cortocircuiti; inoltre il vapore bollente può deformare le superfici plastiche.
- Asciugare bene le superfici interne dopo la pulizia.

IMPORTANTE!

- Per la pulizia NON utilizzare solventi chimici, benzine, o acidi che possono rovinare le parti in plastica, incluso il succo di limone.
- NON utilizzare prodotti o attrezzi abrasivi.
- Prima della pulizia, rimuovere gli alimenti, e conservarli momentaneamente in un luogo fresco.
- Utilizzare di preferenza un panno morbido inumidito con acqua tiepida; eventualmente aggiungere un detersivo liquido e neutro (come quello per i piatti).
- Dopo la pulizia e il risciacquo, asciugare scrupolosamente tutte le parti umide.

Se si prevede di non utilizzare l'apparecchio per un periodo prolungato:

- spegnere l'apparecchio;
- staccare la spina;
- ripulire e asciugare l'interno del frigorifero;
- lasciare aperta la portiera per evitare la formazione di muffe e disperdere gli odori.

RISPARMIO ENERGETICO

Per ridurre i consumi dell'apparecchio, vi consigliamo quanto segue:

- non installare l'apparecchio in posizione adiacente a fonti di calore (stufe, forni, radiatori, ecc.);
- prevedere un sufficiente spazio attorno al frigorifero per una libera circolazione dell'aria (vedere sezione INSTALLAZIONE);
- non inserire cibi o sostanze calde nel frigorifero, lasciare che prima si raffreddino naturalmente;
- lasciare aperta la portiera per il tempo minimo necessario;
- non regolare il termostato per una temperatura troppo bassa, spesso non necessaria;
- pulire periodicamente dalla polvere la serpentina posteriore.

PROBLEMI E SOLUZIONI

Un funzionamento irregolare può dipendere da cause di poco conto, e che possono essere rimosse direttamente da voi. Prima di interpellare l'assistenza, verificate le seguenti possibilità.

SINTOMO	POSSIBILE CAUSA	RIMEDIO
Il frigorifero non si accende	<ul style="list-style-type: none"> - La spina è staccata o male inserita - Manca tensione nella presa di corrente - La presa di corrente è difettosa 	<ul style="list-style-type: none"> - Inserite la spina - Controllate l' interruttore principale - Rivolgetevi ad un elettricista
Il frigorifero non raffredda bene	<ul style="list-style-type: none"> - La temperatura impostata non è corretta. 	<ul style="list-style-type: none"> - Variare la temperatura del vano frigorifero
I cibi non sono abbastanza freddi	<ul style="list-style-type: none"> - La temperatura impostata non è corretta. - La porta del vano frigorifero è rimasta aperta a lungo. - E' stata inserita una eccessiva quantità di cibi caldi nelle ultime 24 ore. - Esternamente al frigorifero non c'è sufficiente distanza dalle pareti. 	<ul style="list-style-type: none"> - Variare la temperatura del vano frigorifero - Aprite la porta il tempo minimo necessario. - Abbassate provvisoriamente la temperatura del vano frigorifero. - Se possibile cambiate la posizione del frigorifero.
Si forma una eccessiva quantità di brina.	<ul style="list-style-type: none"> - La guarnizione della porta è deformata o non aderisce alla sua sede 	<ul style="list-style-type: none"> - Scaldare leggermente la guarnizione nel punto in cui difetta, utilizzando un phon alla minima potenza; contemporaneamente rimodellate la guarnizione con le mani.
Anomala rumorosità	<ul style="list-style-type: none"> - Il frigorifero non è ben livellato. - Le pareti del frigo toccano le pareti della stanza o altri oggetti. - Parti interne (come piccoli tubi sul retro) si toccano fra di loro. 	<ul style="list-style-type: none"> - Regolate i piedini. - Spostate leggermente il frigorifero. - Provate ad individuare e a rivestire le parti con nastro o materiale spugnoso adesivo.
Il compressore non parte immediatamente.	<ul style="list-style-type: none"> - Questo è normale dopo aver modificato il termostato o dopo uno spegnimento. 	<ul style="list-style-type: none"> - Attendete un po', è una protezione.
Le superfici laterali diventano calde	<ul style="list-style-type: none"> - Questo è normale, al loro interno si trova il dissipatore di calore, quando il compressore è in funzione 	

NOTA: I seguenti rumori fanno parte del normale funzionamento:

- "Ticchettio" : ogni volta che il compressore si avvia, un "click" è normale.
- "Ronzio" : il funzionamento del compressore emette un piccolo rumore sordo.
- "Gorgoglio" : la circolazione interna del refrigerante può produrre questo rumore.
- "Riscuocchio" : quando il compressore si ferma, un breve rumore di questo tipo è normale.

ISTRUZIONI PER LA CONSERVAZIONE DEGLI ALIMENTI

- Aprire la porta per lunghi periodi di tempo può causare incrementi significativi della temperatura nel relativo scomparto dell'apparecchio.
- Pulire regolarmente le superfici che possono entrare in contatto con alimenti e sistemi di drenaggio della condensa.
- Pulire eventuali contenitori dell'acqua integrati nell'apparecchio se non utilizzati per periodi superiori alle 48h; sciacquare eventuali sistemi di distribuzione dell'acqua connessi ad un sistema di approvvigionamento dell'acqua se non sono stati utilizzati per periodi superiori a 5 giorni.
- Conservare la carne cruda e il pesce in contenitori adatti nel frigorifero, in modo che non vengano a contatto diretto con altri alimenti e/o non sgocciolino su di essi.
- Gli scomparti per cibi surgelati, identificati con due stelle, sono idonei per conservare alimenti pre-surgelati, conservare o produrre gelati o cubetti di ghiaccio.
- Gli scomparti per cibi surgelati identificati con due e tre stelle sono idonei per il congelamento degli alimenti freschi.
- Se l'apparecchio di refrigerazione viene lasciato vuoto per lunghi periodi di tempo, occorre spegnerlo, sbrinarlo, pulirlo, asciugarlo e lasciare la porta aperta per prevenire lo sviluppo di muffe all'interno.

Per un corretto posizionamento dei cibi all'interno degli scompartimenti fare riferimento alla tabella seguente:

SCOMPARTO DEL REFRIGERATORE	TIPO DI CIBO
Porta o balconi dello scomparto frigorifero.	<ul style="list-style-type: none"> • Alimenti con conservanti naturali, come marmellate, succhi, bevande, condimenti. • Non conservare alimenti deperibili.
Cassetto fresco (cassetto insalata).	<ul style="list-style-type: none"> • Frutta, erbe e verdure devono essere collocati separatamente nello scomparto dedicato. • Non conservare banane, cipolle, patate, aglio nel frigorifero.
Ripiano basso del frigorifero. Scomparto FRESH ZONE (refrigeratore).	<ul style="list-style-type: none"> • Carne cruda, pollame, pesce (per conservazione a breve termine).
Ripiano intermedio del frigorifero.	<ul style="list-style-type: none"> • Latticini, uova.
Ripiano alto del frigorifero.	<ul style="list-style-type: none"> • Alimenti che non hanno bisogno di essere cucinati, come cibi pronti da mangiare, salumi, avanzi.
Cassetto o ripiano del congelatore (freezer).	<ul style="list-style-type: none"> • Alimenti per la conservazione a lungo termine. • Cassetto/ripiano inferiore per carne cruda, pollame, pesce. • Cassetto/ripiano intermedio per verdure surgelate, trucioli. • Cassetto/ripiano superiore per gelato, frutta surgelata, prodotti da forno surgelati.
Congelatore a pozzo.	<ul style="list-style-type: none"> • Alimenti per conservazione a lungo termine. • carne cruda, pollame, pesce, verdure surgelate, patatine fritte, gelati, frutta surgelata, prodotti da forno surgelati.

DATI TECNICI PRINCIPALI

DML S.p.A. Via Emilia Levante, 30/a -48018Faenza(RA)-Italy	
Modello	XD2P229BI
Category of refrigerator appliance	7
Efficiency class	E
Consumo di energia	175 kWh/anno
Antibrina	
Autonomia di conservazione senza energia elettrica	18 h
Capacità di congelamento	2.4 Kg/24h
Classe climatica	N,ST
Emissione di rumore aereo	39dB(A)



Apparecchio conforme alle direttive:

- **LVD** (Low Voltage Directive)
- **EMC** (ElectroMagnetic Compatibility)
- **RoHS** (Restriction of Hazardous Substances)
- **ErP** (Energy Related Products)

Fabbricati in Cina



DISMISSIONE DEGLI ELETTRODOMESTICI USATI

La Direttiva Europea 2012/19/EU sui rifiuti di apparecchiature elettriche ed elettroniche (RAEE) prevede che gli elettrodomestici usati non possono essere smaltiti nel normale flusso dei rifiuti solidi urbani.

Gli apparecchi dismessi devono essere raccolti separatamente per ottimizzare il recupero e il riciclaggio dei materiali che li compongono, per ottenere un importante risparmio di energia, e per impedire potenziali danni alla salute umana e all'ambiente. Il simbolo del contenitore per spazzatura barrato è riportato su tutti i prodotti per ricordare gli obblighi di raccolta separata.

Il consumatore dovrà consegnare gli apparecchi dismessi ai centri di raccolta differenziata predisposti dalle amministrazioni comunali, oppure potrà chiederne il ritiro ai rivenditori, contestualmente all'acquisto di un apparecchio nuovo dello stesso tipo.

A causa della continua evoluzione tecnologica dei prodotti, i dati contenuti nel presente manuale possono subire lievi variazioni senza obbligo di preavviso dal parte del Produttore.

DML S.p.A.
Via Emilia Levante, 30/a -48018 Faenza(RA)-Italy